



Руководство по эксплуатации Пылесос-робот FLAMINGO SMART

СОДЕРЖАНИЕ

1. Описание и работа изделия	1
1.1. Назначение	1
1.2. Габаритные размеры	2
1.3. Технические характеристики	2
1.4. Состав изделия	3
1.5. Устройство и работа	7
1.6. Упаковка	8
2. Инструкция по монтажу и запуску изделия	8
2.1. Общие указания	8
2.2. Меры безопасности при монтаже	8
2.3. Подготовка к эксплуатации изделия	8
2.4. Запуск	9
3. Использование по назначению	11
3.1. Эксплуатационные ограничения	11
3.2. Подготовка изделия к использованию	12
3.3. Использование изделия	12
3.4. Меры безопасности при эксплуатации	13
3.5. Действия в экстремальных условиях	13
4. Техническое обслуживание	14
4.1. Общие указания	14
4.2. Меры безопасности при техническом обслуживании	14
4.3. Порядок технического обслуживания	14
4.4. Проверка работоспособности изделия	16
5. Текущий ремонт	17
5.1. Общие указания	17
5.2. Меры безопасности	17
6. Хранение	17
7. Транспортирование	17
8. Утилизация	17
9. Свидетельство о продаже	17
10. Гарантийный талон	17

Настоящее Руководство по эксплуатации (далее по тексту РЭ) предназначено для ознакомления обслуживающего персонала с изделием, принципом действия, конструкцией, условиями монтажа, работой и техническим обслуживанием пылесоса-робота FLAMINGO SMART (далее по тексту пылесос-робот).

В состав Руководства по эксплуатации включена Инструкция по монтажу и запуску изделия (далее по тексту ИМ).

Пылесос-робот FLAMINGO SMART произведен американским концерном «Aqua Products». Продукция выпускается в строгом соответствии с международными стандартами качества ISO-9001 и европейскими стандартами: EC 89/392, EC 89/336/CCE, VDE 0530 (или EN60034).

1. Описание и работа изделия

1.1. Назначение.

Пылесос-робот FLAMINGO SMART предназначен для очистки дна бассейна.
Область применения плавательные бассейны.

1.2. Габаритные размеры.

Габаритные размеры пылесоса-робота FLAMINGO SMART указаны на рисунке 1

Рисунок 1

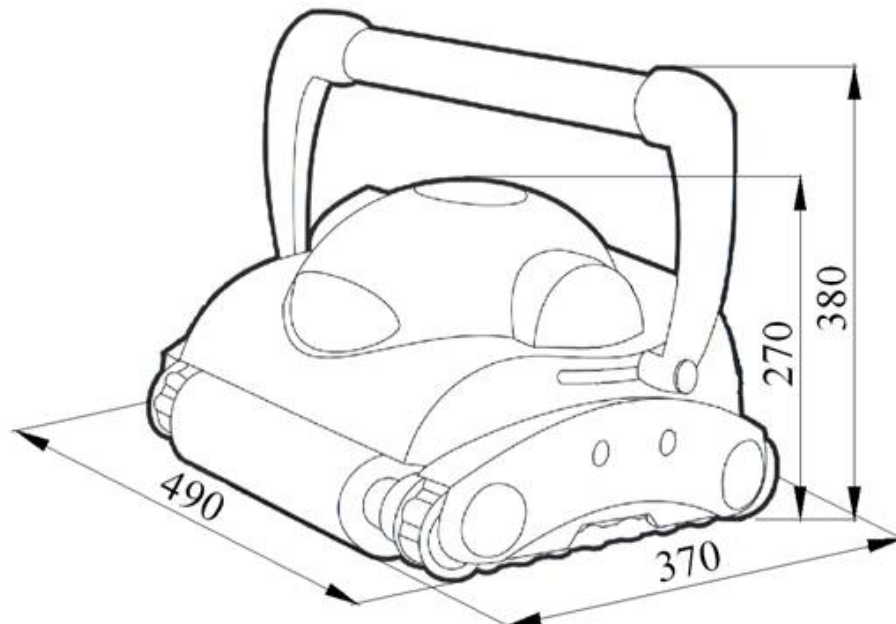

	Ед.изм.	Длина	Ширина	Высота
Габариты пылесоса-робота	Мм	370	490	380

1.3. Технические характеристики.

ВНИМАНИЕ !!!	Завод изготовитель оставляет за собой право изменения технических характеристик оборудования без уведомления потребителей. Для уточнения технических характеристик оборудования, изучите маркировку, находящуюся на корпусе изделия или сопроводительные документы, находящиеся в упаковке изделия
---------------------	--

По устойчивости к климатическим воздействиям Пылесос-робот FLAMINGO SMART соответствует исполнению УХЛ категории размещения 4.2 по ГОСТ 15150.

Основные технические характеристики пылесоса-робота FLAMINGO SMART приведены в таблице 1

Таблица 1

Наименование параметра	Ед.изм.	Значение параметра
Напряжение	В	~ 220
Допустимые отклонения напряжения питания от номинального значения	%	± 5%
Потребляемая мощность	кВт	0,13
Ток	А	5,5
Класс изоляции	-	Класс I
Класс защиты корпуса электродвигателей	-	IP X8
Скорости движения пылесоса-робота	м/мин	13
Максимальная температура воды в бассейне	°С	35
Минимальная температура воды в бассейне	°С	10
Минимальное время перерыва в работе между каждым циклом	мин	20
Максимальная площадь дна бассейна для очистки	м ²	60
Температура хранения пылесоса-робота	°С	10-40
Длина кабеля	м	18
Глубина погружения, не более	м	4

1.4. Состав изделия.

Детализировка пылесоса-робота FLAMINGO SMART представлена на рисунках 2, 3; в таблицах 2, 3 указаны соответствующие наименования деталей.

Рисунок 2











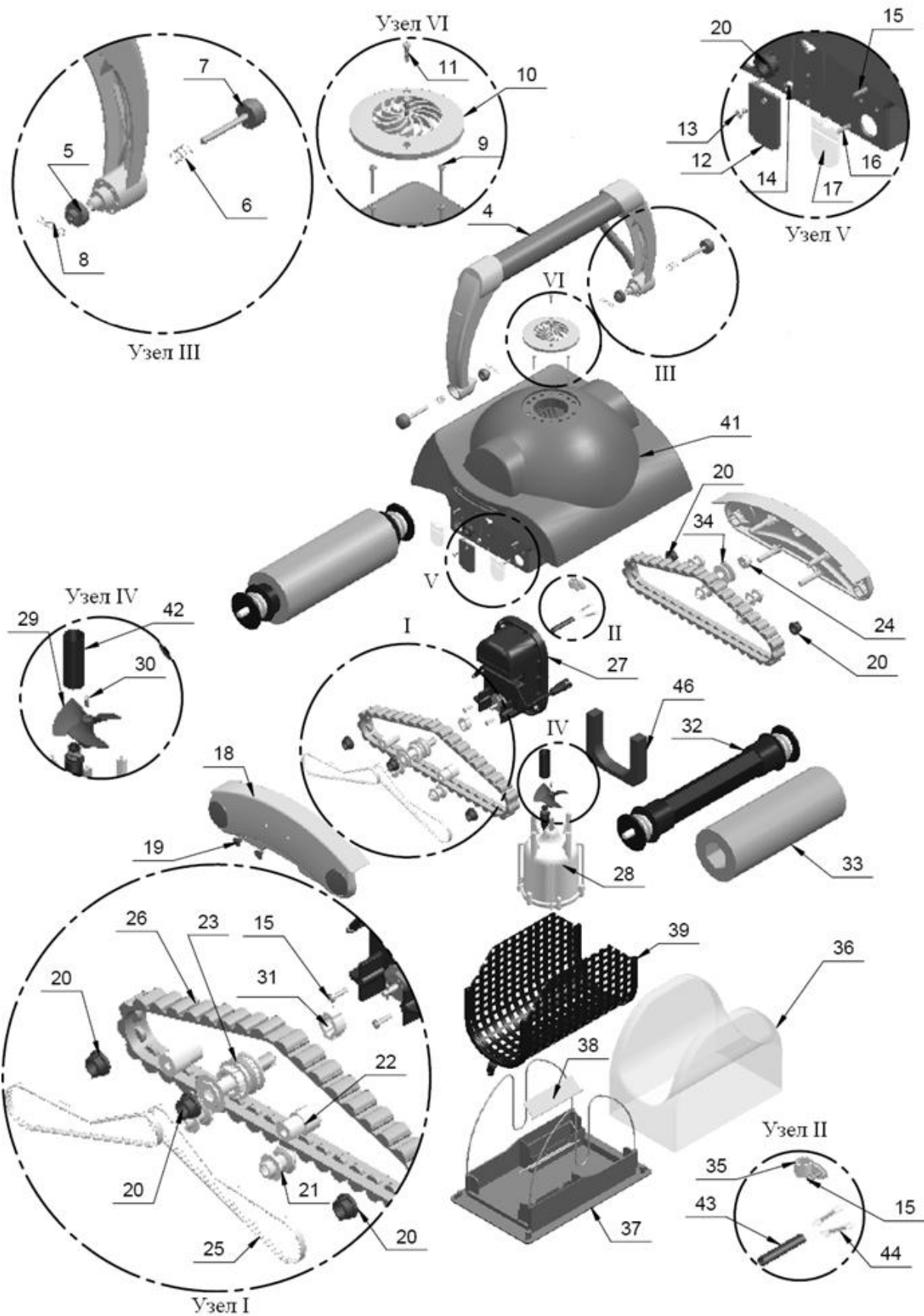















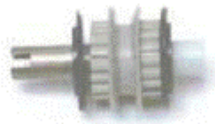

Таблица 3

Поз	Изображение	Наименование	Кол-во
4		Ручка пылесоса-робота FLAMINGO SMART A10606-SP	1
5		Ролик направляющий фиксатора ручки пылесоса-робота FLAMINGO SMART 8349	2

6		Пружина фиксатора ручки пылесоса-робота FLAMINGO SMART 5087	2
7		Фиксатор ручки пылесоса-робота FLAMINGO SMART S11002	2
8		Шплинт фиксатора ручки пылесоса-робота FLAMINGO SMART 8346	2
9		Шуруп пылесоса-робота FLAMINGO SMART 2500	4
10		Крышка выходного отверстия корпуса пылесоса-робота FLAMINGO SMART 5059	1
11		Шуруп Ø6 пылесоса-робота FLAMINGO SMART 5061	2
12		Фиксатор-защелка крышки грязесборного отсека пылесоса-робота FLAMINGO SMART PP00046CG	2
13		Винт M4x10 пылесоса-робота FLAMINGO SMART SW00105	2
14		Гайка M4 пылесоса-робота FLAMINGO SMART 7133	2
15		Шуруп пылесоса-робота FLAMINGO SMART 2700	6
16		Шуруп пылесоса-робота FLAMINGO SMART 2701	4
17		Клапан корпуса пылесоса-робота FLAMINGO SMART 2305N	4
18		Корпус гусеничного привода пылесоса-робота FLAMINGO SMART AS1060600	2
19		Заглушка декоративная корпуса гусеничного привода пылесоса-робота FLAMINGO SMART 2400G	4
20		Втулка молибденовая пылесоса-робота FLAMINGO SMART 2613	6
21		Ролик гусениц пылесоса-робота FLAMINGO SMART 3500	4
Поз	Изображение	Наименование	Кол-во
22		Ролик натяжной ремня привода пылесоса-робота FLAMINGO SMART 3506	2
23		Шкив привода пылесоса-робота FLAMINGO SMART A3605	1
24		Втулка ролика центрального гусеницы пылесоса-робота FLAMINGO SMART 2610	
25		Ремень зубчатый привода пылесоса-робота FLAMINGO SMART 3302	2

26		Гусеница пылесоса-робота FLAMINGO SMART 3201	2
27		Мотор пылесоса-робота FLAMINGO SMART AS08627-SP	1
28		Мотор насоса пылесоса-робота FLAMINGO SMART AS00035R-SP	1
29		Крыльчатка насоса пылесоса-робота FLAMINGO SMART P00038	1
30		Винт M3x10 пылесоса-робота FLAMINGO SMART SW00069	1
31		Муфта привода пылесоса-робота FLAMINGO SMART PP0004500	2
32		Вал шестигранный пылесоса-робота FLAMINGO SMART AS38237BL	2
33		Валик пылесоса-робота FLAMINGO SMART PP03009BL	2
34		Ролик центральный гусеницы пылесоса-робота FLAMINGO SMART 3700	1
35		Стяжка фиксирующаяся пылесоса-робота FLAMINGO SMART 2105	1
Поз	Изображение	Наименование	Кол-во
36		Фильтр-мешок пылесоса-робота FLAMINGO SMART 8100S	1
37		Крышка грязесборного отсека пылесоса-робота FLAMINGO SMART A9200YGMF	1
38		Клапан заборного отверстия крышки грязесборного отсека пылесоса-робота FLAMINGO SMART 9305B-Y	2
39		Решетка-защита двигателей пылесоса-робота FLAMINGO SMART AS09221	1
41		Корпус пылесоса-робота FLAMINGO SMART AS1004000-SP	1

42		Трубка термоусадочная 20/6 пылесоса-робота FLAMINGO SMART 1625	1
43		Трубка термоусадочная 13/4 пылесоса-робота FLAMINGO SMART EP00110	1
44		Муфта соединительная с изоляцией пылесоса-робота FLAMINGO SMART 5473	2
46		Прокладка поролоновая двигателей пылесоса-робота FLAMINGO SMART PP0005005	1

1.5. Устройство и работа.

Автоматический подводный пылесос-робот эффективно очищает дно бассейна в автоматическом режиме (без участия человека). Роботы-пылесосы являются автономными блоками, не требующими подсоединения к системе фильтрации. Это программируемый модуль с одним двигателем и одним насосом, который в зависимости от программы перемещается по дну бассейна, очищая его и одновременно фильтруя воду. Пылесос для бассейна оснащен жесткими щетками, собственным мешком для мусора, проводом, блоком управления и тележкой для хранения и перевозки робота пылесоса.

Робот для бассейна чрезвычайно прост в обслуживании. Для начала работы пылесоса для бассейна надо его запрограммировать и просто опустить в воду дальше он все сделает самостоятельно. В пылесосе для бассейна необходимо, после каждого цикла работы, тщательно промывать под проточной водой фильтр-мешок для мусора. Раз в несколько сезонов потребуется замена валиков робота пылесоса для бассейна.

1.6. Упаковка.

ВНИМАНИЕ !!!	Покупатель при покупке должен проверить пылесос-робот на наличие дефектов
---------------------	---



пылесоса-робота FLAMINGO SMART поставляется в специальной картонной коробке.

	Ед.изм.	Длина	Ширина	Высота
Габариты упаковки	Мм	510	510	520

2. Инструкция по монтажу и запуску изделия.

2.1. Общие указания.

Работы по эксплуатации и подключению пылесоса-робота FLAMINGO SMART должны производиться только квалифицированным, аттестованным и изучившими данную инструкцию сотрудником предприятия, или работником ООО «Марко-Пул».

ЗАПРЕЩАЕТСЯ:

- Эксплуатация пылесоса-робота в помещениях со взрывоопасной или химически активной средой, разрушающей металл и изоляцию;
- Подключать к питающей сети и эксплуатировать с незаземлённой розеткой;
- Подключать к питающей сети и эксплуатировать без УЗО;
- Использовать один и тот же провод одновременно для заземления и в качестве нулевого провода питания пылесоса-робота при подключении к сети с заземлённой нейтралью;
- Эксплуатировать пылесос-робот FLAMINGO SMART на поверхностях подверженных ударам или вибрациям;
- Включать пылесос пока его полностью не погрузите в воду;
- Подвергать пылесос резким перепадам температуры;
- Включать пылесос если в бассейне находятся люди.

2.2. Меры безопасности при монтаже.

При проведении работ по эксплуатации и подключению пылесоса-робота FLAMINGO SMART соблюдайте требования настоящего РЭ, ПРАВИЛ УСТРОЙСТВА ЭЛЕКТРОУСТАНОВОК (ПУЭ), а также, соответствующие НОРМАТИВНЫЕ ПРАВОВЫЕ АКТЫ В ОБЛАСТИ БЕЗОПАСНОСТИ ЖИЗНЕДЕЯТЕЛЬНОСТИ в частности некоторые из них:

- ГОСТ 12.1.019-79 ССБТ. Электробезопасность. Общие требования и номенклатура видов защиты.
 ГОСТ 12.1.013-78 ССБТ. Строительство. Электробезопасность. Общие требования.
 ГОСТ 12.3.032-84 ССБТ. Работы электромонтажные. Общие требования безопасности.
 ГОСТ 12.3.019-80 ССБТ. Испытания и измерения электрические. Общие требования безопасности.
 ГОСТ 12.1.030-81 ССБТ. Электробезопасность. Защитное заземление и зануление.
 РД 153-34.0-03.150-00. Межотраслевые правила по охране труда (правила безопасности) при эксплуатации электроустановок.
 ГОСТ 12.1.005-88 ССБТ. Общие санитарно-гигиенические требования к воздуху рабочей зоны.
 ГОСТ 12.3.009-76 ССБТ. Работы погрузочно-разгрузочные. Общие требования безопасности.
 СНиП 12-03-01. Безопасность труда в строительстве. Часть I. Общие требования.
 СНиП 12-04-02. Безопасность труда в строительстве. Часть 2. Строительное производство.
 ГОСТ 12.1.004-91 ССБТ. Пожарная безопасность. Общие требования.
 ППБ 01-93. Правила пожарной безопасности в Российской Федерации
 ГОСТ Р 22.0.01-94. БЧС. Безопасность в чрезвычайных ситуациях. Основные положения.
 ГОСТ Р 22.3.03-94. БЧС. Защита населения. Основные положения.

2.3. Подготовка к эксплуатации изделия.

Для подготовки пылесоса-робота FLAMINGO SMART к эксплуатации выполните нижеследующие операции:

- Извлеките Пылесос-робот FLAMINGO SMART из упаковки, внешним осмотром убедитесь в отсутствии механических повреждений его.
- Если Пылесос-робот FLAMINGO SMART внесен в помещение после транспортирования при отрицательных температурах, необходимо перед включением выдержать его при комнатной температуре в течение не менее 24-х часов.
- Соберите тележку пылесоса-робота FLAMINGO SMART согласно рисунку 4.





Таблица 4

Поз	Наименование	Кол-во
1	Кронштейн для намотки кабеля пылесоса-робота FLAMINGO SMART	2
2	Кабель пылесоса-робота FLAMINGO SMART WA00022-SP	1
3	Шуруп крепления кронштейна ручки телескопической тележки пылесоса-робота FLAMINGO SMART	3
4	Кронштейн ручки телескопической пылесоса-робота FLAMINGO SMART	1
5	Тележка пылесоса-робота FLAMINGO SMART	1

- При доставке пылесоса-робота к месту эксплуатации используйте тележку пылесоса-робота FLAMINGO SMART.

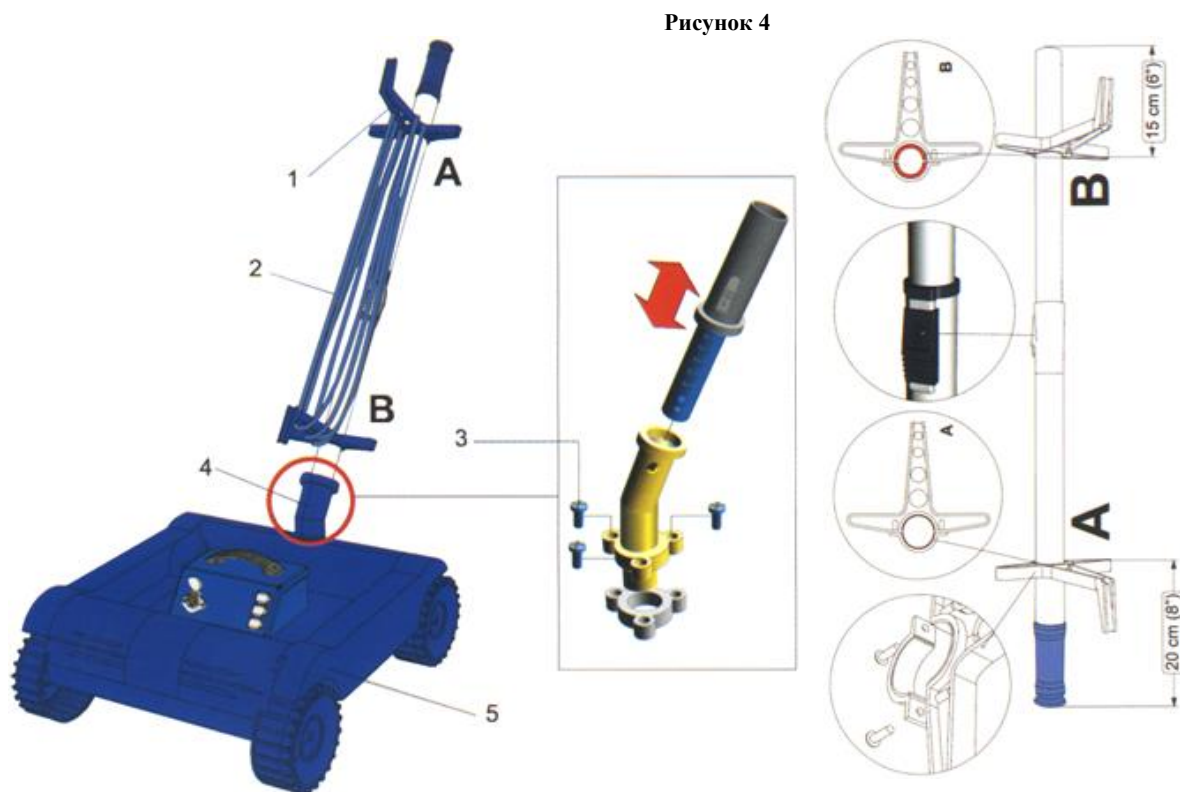
2.4. Запуск.

ВНИМАНИЕ !!! Перед каждым запуском проверяйте кабель, нет ли на нем наружных повреждений.

	ЗАПРЕЩАЕТСЯ: Эксплуатировать пылесос-робот, если в бассейне находятся люди.
---	---

ВНИМАНИЕ !!!	Не включайте пылесос пока не погрузите его полностью в воду.
---------------------	--

- Установите блок управления на расстоянии трех метров от бассейна. (Рис. 5)

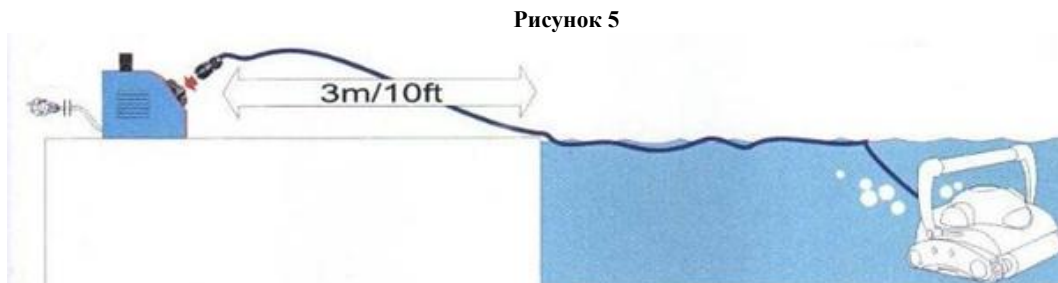

- Размотайте кабель. (Рис.6)

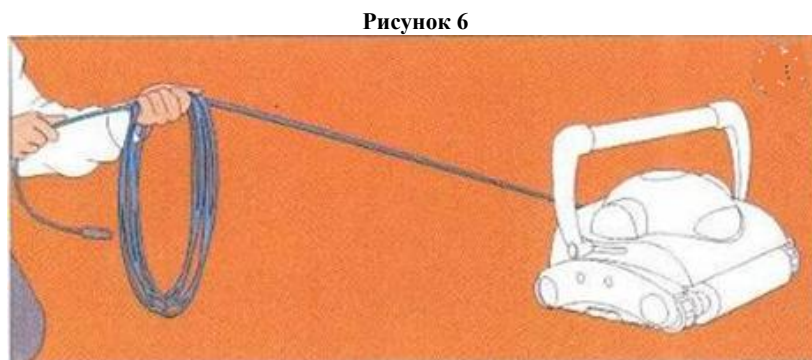

- Установите подвижную ручку в диагональном положении над корпусом пылесоса. Нажмите кнопку фиксатора, установленную на ручке пылесоса внизу, медленно тяните ручку до конца корпуса пылесоса, когда ручка зафиксировается, отпустите кнопку фиксатора. Прделай те же действия с другой стороной ручки пылесоса. Ручка должна зафиксироваться в диагональном положении. (Рис.7)

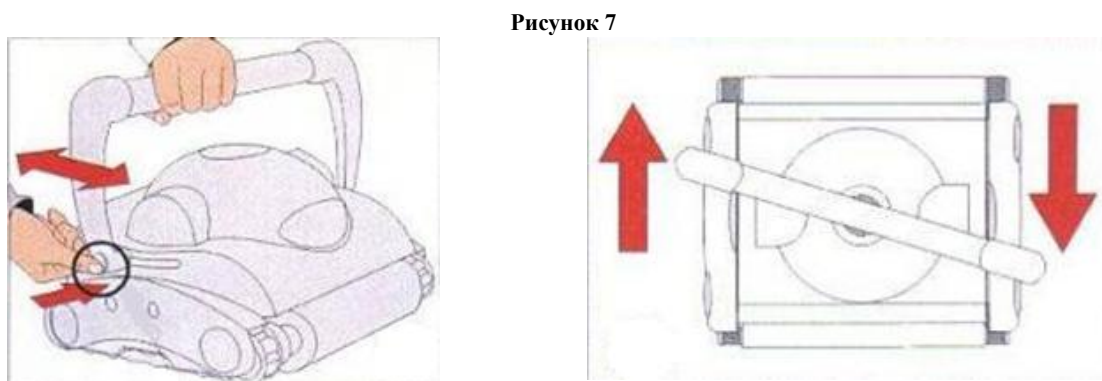

- Привяжите веревку к ручке пылесоса и закрепите ее по всей длине кабеля (веревка приобретается отдельно).
- Поместите пылесос в воду. Немного вращайте пылесос для выхода воздуха из корпуса, затем дайте пылесосу погрузиться на дно. Распрямите кабель на поверхности. (Рис.8)

Рисунок 8



ВНИМАНИЕ !!!	Перед включением пылесоса, для предотвращения повреждения отделочного материала бассейна и самого пылесоса необходимо подождать 10-15 минут (пока не размокнул щетки).
ВНИМАНИЕ !!!	Пылесос оснащен специальной программой очистки. Данная система имеет встроенный таймер, который автоматически отключает пылесос после каждого часа работы.
ВНИМАНИЕ !!!	Минимальное время перерыва в работе между каждым циклом 20 (двадцать) минут.

- Воткните штекер кабеля в блок управления. (Рис 9)

Рисунок 9

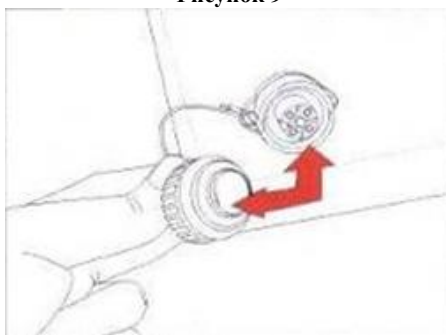

- Подсоедините блок управления к заземленной розетке. Включите блок управления, нажав кнопку «ON» «Пуск», пылесос начнет работать.
- Выключите пылесос, нажав кнопку «OFF»;

	ЗАПРЕЩАЕТСЯ: Эксплуатировать пылесос-робот, если любая из вышеперечисленных операций не выполнена или результаты выполнения любой из вышеперечисленных операций дали отрицательный результат
---	--

3. Использование по назначению.

3.1. Эксплуатационные ограничения.

К эксплуатации пылесоса-робота FLAMINGO SMART допускается только квалифицированный персонал, т.е. специально подготовленные лица, прошедшие проверку знаний в объеме, обязательном для данной работы и изучившие настоящее РЭ.

ВНИМАНИЕ !!!	Эксплуатация пылесоса-робота FLAMINGO SMART допускается только после успешного выполнения операций указанных в п. 2 настоящего РЭ.
---------------------	--

**Осторожно!**

Все работы по осмотру, подключению и обслуживанию пылесоса-робота FLAMINGO SMART осуществляются только при отключенном питающем напряжении самого пылесоса-робота и тех механизмов, с которыми он может быть соединен электрически.

**ЗАПРЕЩАЕТСЯ:**

- Эксплуатация пылесоса-робота FLAMINGO SMART при параметрах питающего напряжения не соответствующих п.1.2. настоящего РЭ;
- Эксплуатация пылесоса-робота FLAMINGO SMART при превышении климатических параметров для исполнения УХЛ категории размещения 4.2 по ГОСТ 15150 и параметров указанных в п.1.2. настоящего РЭ;
- Эксплуатация пылесоса-робота FLAMINGO SMART при параметрах воды бассейна не соответствующих ГОСТ Р. 51232-98 Вода питьевая и СанПиН 2.1.4.559-96 Питьевая вода;

- Эксплуатация пылесоса-робота FLAMINGO SMART более 1 часа непрерывной работы в сутки и более 2 часов суммарной работы в сутки;
 - Эксплуатация пылесоса-робота FLAMINGO SMART при наличии деформации деталей корпуса, приводящих к их соприкосновению с токоведущими частями, появлении дыма или запаха, характерного для горячей изоляции, появлении повышенного шума или вибрации;
- ЗАПРЕЩАЕТСЯ:**
- Эксплуатировать незаземлённый пылесос-робот;
 - Эксплуатировать пылесос-робот FLAMINGO SMART при использовании одного и того же провода одновременно для заземления и в качестве нулевого провода электропитания пылесоса-робота при подключении к сети с заземлённой нейтралью;
 - Эксплуатация пылесоса-робота FLAMINGO SMART при подключении к электросети без УЗО (Устройства защитного отключения);
 - Эксплуатация пылесоса-робота FLAMINGO SMART при появлении из блока управления дыма или запаха, характерного для перегретой изоляции;
 - Эксплуатация пылесоса-робота FLAMINGO SMART при появлении повышенного уровня шума исходящего от блока управления;
 - Подвергать попаданию прямых солнечных лучей на блок управления и пылесос;
 - Включать Пылесос-робот FLAMINGO SMART пока он полностью не погрузится в воду;
 - Включать Пылесос-робот FLAMINGO SMART, если в бассейне находятся люди;
 - Вытягивать из воды Пылесос-робот FLAMINGO SMART за кабель;
 - После окончания работы Пылесос-робот FLAMINGO SMART вытаскивать из воды (для охлаждения моторов оставляйте пылесос на 15-20 минут в воде после каждого цикла работы);
 - Доставать Пылесос-робот FLAMINGO SMART из воды при включенном блоке управления;
 - Эксплуатировать пылесос-робот FLAMINGO SMART без предварительной проверки кабеля на наличие наружных повреждений;
 - Эксплуатировать пылесос-робот FLAMINGO SMART без промывки фильтра;
 - Эксплуатировать пылесос-робот FLAMINGO SMART при перекрученном кабеле;
 - Использовать тележку пылесоса-робота FLAMINGO SMART не по назначению.

3.2. Подготовка изделия к использованию.

Извлеките Пылесос-робот FLAMINGO SMART из упаковки, внешним осмотром убедитесь в отсутствии механических повреждений его.

Если Пылесос-робот FLAMINGO SMART внесен в помещение после транспортирования при отрицательных температурах, необходимо перед включением выдержать его при комнатной температуре в течение не менее 24-х часов.

Подробное описание необходимых действий по установке и запуску пылесоса-робота FLAMINGO SMART смотри в п.2 настоящего РЭ.

3.3. Использование изделия.

В процессе эксплуатации необходимо следить за исправным состоянием входящих в состав пылесоса-робота изделий, герметичностью узлов и уплотнений, проводить Техническое обслуживание пылесоса-робота.

ВНИМАНИЕ !!!

Пылесос-робот предназначен для уборки легко-удаляемых загрязнений и мусора, не требующих для удаления повышенного механического воздействия.

Использовать пылесос-робот необходимо согласно настоящему РЭ.

В таблице 5 приведены возможные неисправности пылесоса-робота FLAMINGO SMART и методы их устранения.

Таблица 5

Неисправность	Причина	Устранение
Пылесос-робот не работает	Отсутствие напряжения в электрической сети или параметры напряжения не соответствуют п.1.2. настоящего РЭ.	Обеспечьте подачу напряжения. Установите стабилизатор напряжения.
	Сработало защитное устройство (УЗО, автоматический выключатель или тепловое реле) в щите управления пылесос-роботом.	Установите причину срабатывания защитных устройств (например: проверьте сопротивление обмоток электродвигателя и т.д.). После устранения неисправности, включите соответствующий элемент в Эл. щите.
	Повреждены двигатель или питающий кабель.	Проверьте двигатель и кабель с помощью измерения сопротивления обмоток эл. двигателя пылесоса-робота и или питающего кабеля.
Неисправность	Причина	Устранение
Пылесос-робот не работает	Пылесос-робот забился инородными предметами и заклинил.	Освободите пылесос-робот от инородных предметов.

Пылесос-робот не качает воду совсем, или медленно качает, но двигается.	Выходное отверстие забились инородными предметами.	Освободите пылесос-робот от инородных предметов.
	Забился мешок для мусора.	Промойте при необходимости.
	Мотор насоса вышел из строя.	Отремонтируйте или замените мотор насоса.
Пылесос-робот не двигается, но качает воду.	Запутался кабель или забились инородными предметами и заклинили гусеницы и или ремень привода.	Освободите гусеницы и или ремень привода пылесос-робот от инородных предметов. Распутайте кабель.
	Ремни привода находятся не в штатном положении и или не натянуты.	Установите ремни в штатное положение и натяните их.
	Разболталось соединение мотора и привода.	Затяните соединение мотора и привода.
	Мотор привода вышел из строя.	Отремонтируйте или замените мотор привода.
Пылесос-робот не собирает грязь.	Выходное отверстие забились инородными предметами.	Освободите пылесос-робот от инородных предметов.
	Забился мешок для мусора.	Промойте при необходимости.
	Валики выработали свой ресурс	Замените валики.
Пылесос-робот не охватывает весь бассейн.	Зацепился и или запутался кабель	Освободите и распутайте кабель.
	Забился мешок для мусора.	Промойте при необходимости.
	Ручка пылесоса не зафиксирована в диагональном положении.	Установите ручку пылесоса в диагональное положение и зафиксируйте.
Вываливается грязь из пылесоса, когда достаёте его из воды	Фиксаторы-защелки находятся не в штатном положении.	Промойте фиксаторы и установите их в штатное положение.
	Клапана забились грязью и или инородными предметами.	Промойте и освободите от инородных предметов клапана.
При работе пылесоса-робота путается кабель.	Ручка пылесоса не зафиксирована в диагональном положении.	Установите ручку пылесоса в диагональное положение и зафиксируйте.

3.4. Меры безопасности при эксплуатации изделия.

При эксплуатации и техническом обслуживании пылесоса-робота FLAMINGO SMART необходимо соблюдать требования ГОСТ 12.3.019-80, "Правил технической эксплуатации электроустановок потребителей", «Межотраслевыми правилами по охране труда (Правилами безопасности) при эксплуатации электроустановок», а также меры безопасности указанные в п 2.2. настоящего РЭ.



Осторожно!

Все работы по осмотру, подключению, эксплуатации и обслуживанию пылесоса-робота FLAMINGO SMART осуществляются только при отключенном питающем напряжении самого пылесоса-робота и тех механизмов, с которыми он может быть соединен электрически.

3.5. Действия в экстремальных условиях.

В случае возникновения пожара на изделии необходимо отключить электропитание, вызвать пожарную службу, принять самостоятельные действия по пожаротушению при необходимости произвести эвакуацию людей из пожароопасной зоны.

В случае отказа элементов изделия, способных привести к возникновению опасных аварийных ситуаций необходимо отключить электропитание, произвести диагностику всех деталей изделия, заменить неисправные детали на новые.

4. Техническое обслуживание.

4.1. Общие указания.

К техническому обслуживанию пылесоса-робота FLAMINGO SMART допускается только квалифицированный персонал, т.е. специально подготовленные лица, прошедшие проверку знаний в объеме, обязательном для данной работы и изучившую данное руководство.

В гарантийный период эксплуатации пылесоса-робота FLAMINGO SMART необходимо;

- очищать пылесос-робот от пыли или других загрязнений;
- контролировать техническое состояние пылесоса-робота;
- контролировать уровень шума создаваемый пылесосом-роботом;
- контролировать отсутствие протечек в самом пылесосе-роботе;
- проверять электрические контакты;
- очищать решетку-защиту двигателей;
- контролировать кабель на наличие наружных повреждений;
- производить замену щеток и ремней;

- после каждого цикла работы необходимо очищать крыльчатку насоса и валы робота-пылесоса от волос, нитей и других инородных предметов;
- осуществлять промывку фильтра-мешка после каждого цикла использования.

В период гарантийного обслуживания в случае возникновения, каких либо неисправностей обращайтесь в сервисный центр ООО «Марко-Пул».

	ЗАПРЕЩАЕТСЯ: Самостоятельная разборка пылесоса-робота FLAMINGO SMART в гарантийный период.
---	--

4.2. Меры безопасности при техническом обслуживании.

При техническом обслуживании (далее ТО) соблюдайте меры безопасности указанные в п. 2.2. п. 3.4. настоящего РЭ.

4.3. Порядок технического обслуживания.



Осторожно!

Все работы по осмотру, подключению, эксплуатации и обслуживанию пылесоса-робота FLAMINGO SMART осуществляются только при отключенном питающем напряжении самого пылесоса-робота и тех механизмов, с которыми он может быть соединен электрически.

В период эксплуатации для эффективной очистки бассейна, необходимо производить замену валиков.

Необходимо производить промывку фильтра-мешка после каждого цикла очистки бассейна.

- Отсоедините блок управления от источника питания.
- Извлеките пылесос из воды, чтобы поднять пылесос из бассейна используйте только ручку пылесоса;

	ЗАПРЕЩАЕТСЯ: Вытягивать из воды Пылесос-робот FLAMINGO SMART за кабель;
---	---

- Переверните пылесос нижней стороной вверх, отсоедините крышку (рис 10.);

Рисунок 10

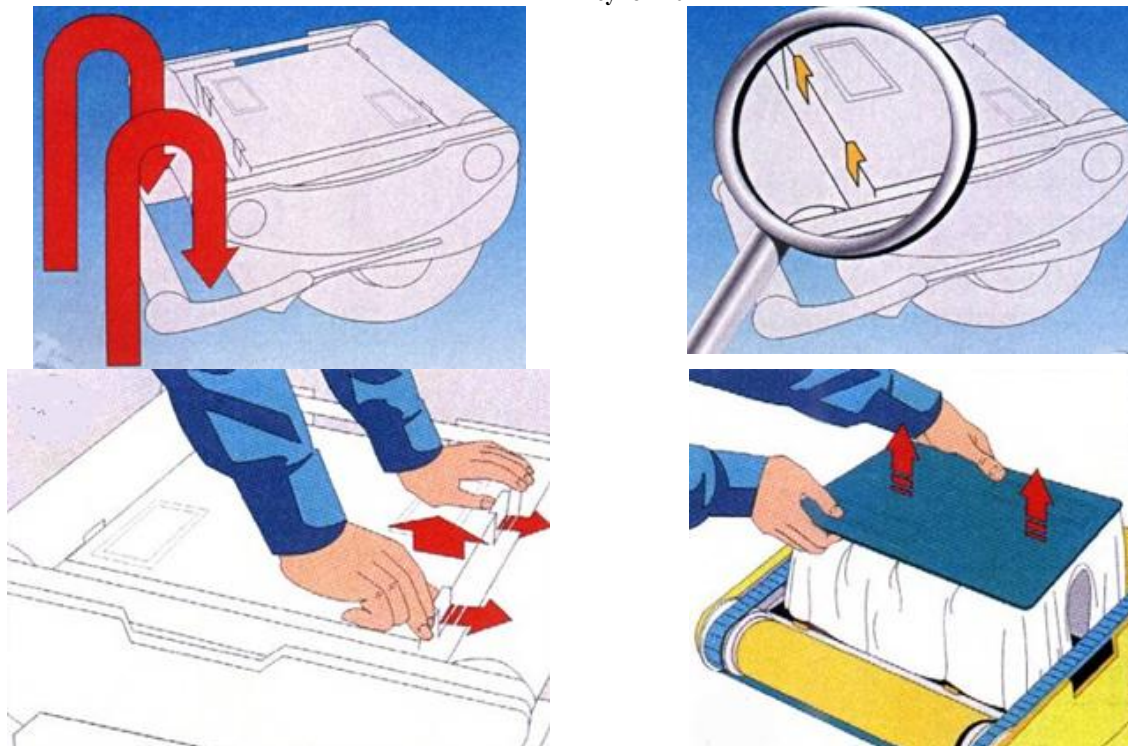

- Снимите фильтр-мешок (рис 11.) выверните наизнанку и аккуратно промойте холодной водой;

Рисунок 11

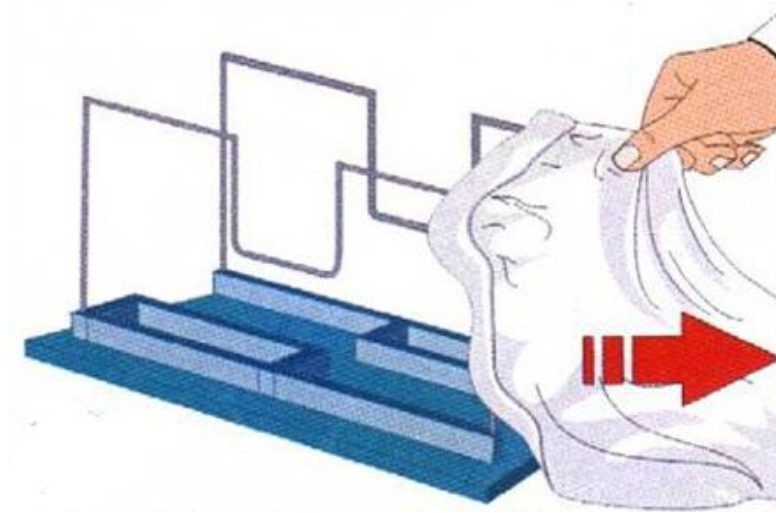

- Установить фильтр-мешок в штатное положение (рис 12.);

Рисунок 12

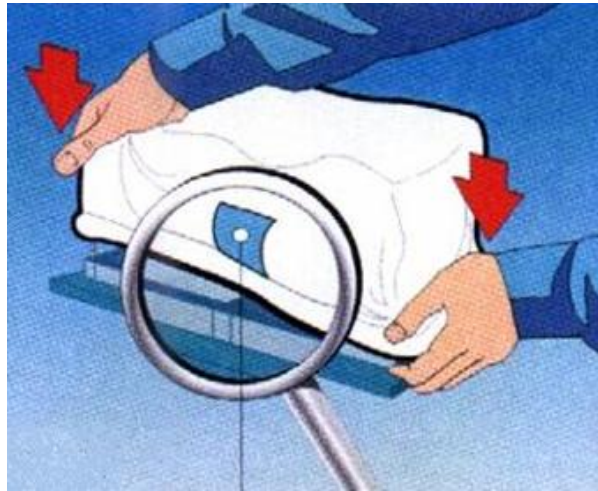

- Установите крышку в штатное положение.

В период эксплуатации для эффективной работы пылесоса-робота необходимо производить замену ремней привода.

- Переверните пылесос нижней стороной наверх, отсоедините крышку (рис 10.);
- Снимите корпус гусеничного привода (рис 13.);

Рисунок 13

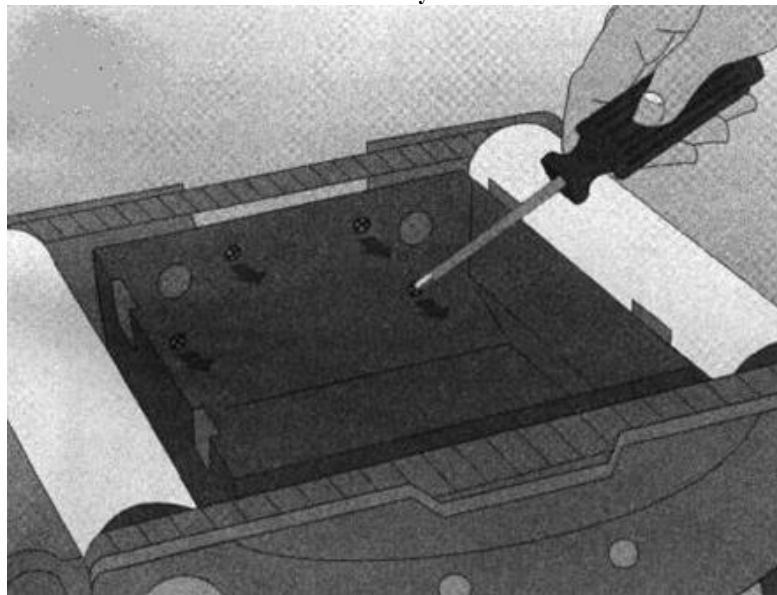

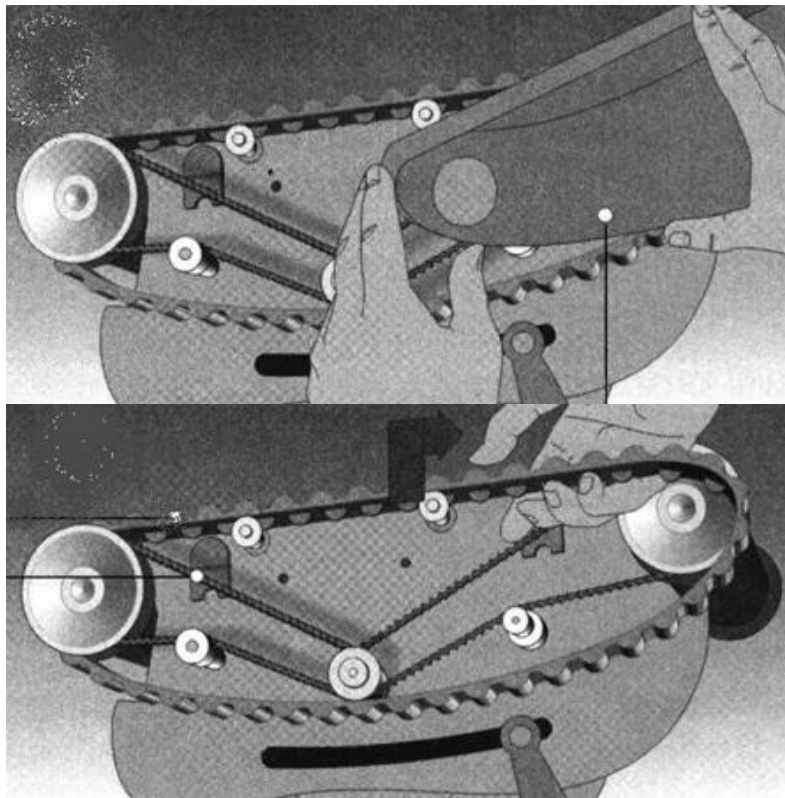

- Замените старые ремни на новые;
- Установите корпус гусеничного привода в штатное положение.

Необходимые действия по запуску и эксплуатации описаны в п. 2.4. настоящего РЭ.

4.4. Проверка работоспособности изделия.

Перед включением пылесоса-робота FLAMINGO SMART выполните действия указанные в п. 2.5. настоящего РЭ (проверку осуществлять только в рабочих условиях).

5. Текущий ремонт.

5.1. Общие указания.

В ходе выполнения ремонтных работ, применяйте только запасные части, приобретенные в ООО «Марко-Пул».

5.2. Меры безопасности.

При текущем ремонте соблюдайте меры безопасности указанные в п. 2.2. п. 3.4. настоящего РЭ.

6. Хранение.

Пылесос-робот FLAMINGO SMART должен храниться в упаковке, в закрытых складских помещениях при температуре окружающего воздуха от +10 °С до +35 °С Влажность окружающего воздуха, не более 60%



ЗАПРЕЩАЕТСЯ:

Хранить пылесос-робот в помещениях со взрывоопасной или химически активной средой, разрушающей металлы и изоляцию .

7. Транспортирование.

Транспортирование пылесоса-робота производится наземным или иным транспортом в амортизированной таре, в вертикальном положении при условии защиты от атмосферных осадков и внешних воздействий.

Транспортирование на самолетах должно производиться в отапливаемых герметичных отсеках.

8. Утилизация.

Пылесос-робот FLAMINGO SMART не содержит в своём составе материалов, при утилизации которых необходимы специальные меры безопасности.

Пылесос-робот FLAMINGO SMART является изделием, содержащим радиоэлектронные компоненты, и подлежит способам утилизации, которые применяются для изделий подобного типа.

Элементы, изготовленные из цветных металлов, необходимо сдать в приемные пункты для последующей вторичной переработки.

9. Свидетельство о продаже.

Пылесос-робот FLAMINGO SMART заводской номер _____

продан _____

Дата продажи « _____ » _____ 20 _____ г

10. Гарантийный талон.

Гарантийный талон на товар приобретённый по Накладной № _____

от « _____ » _____ 20 _____ г

Гарантийный талон действителен только при представлении оригинала Накладной.

1. ПРОДАВЕЦ предоставляет ПОКУПАТЕЛЮ гарантию на приобретенный товар, а именно: в течение срока гарантии обязуется безвозмездно устранять недостатки товара, возникшие по вине изготовителя или ПРОДАВЦА, в том числе, осуществлять ремонт или бесплатную замену (в случае невозможности ремонта) неисправных агрегатов, узлов и деталей товара.

2. Срок гарантии составляет 12 (двенадцать) месяцев с даты приёмки товара ПОКУПАТЕЛЕМ.

3. Гарантийное обслуживание товара осуществляется по адресу: 117461, Москва, Балаклавский пр-т, д.52, корп. 2, тел. 788-09-08, факс. 122-25-22

4. Срок устранения недостатков товара, а также срок замены неисправного товара устанавливается ПРОДАВЦОМ самостоятельно в зависимости от сложности работ и срока поставки товара и не может превышать 30 (тридцати) рабочих дней с даты приёмки ПРОДАВЦОМ товара для выполнения соответствующих работ. В отдельных случаях, вызванных производственной необходимостью, указанный срок может быть увеличен до 90 (девяносто) рабочих дней. ПРОДАВЕЦ предварительно уведомляет ПОКУПАТЕЛЯ об ориентировочном сроке ремонта или замены товара.

5. Срок устранения недостатков и (или) замены неисправного товара исчисляется с момента передачи товара ПРОДАВЦУ для ремонта или замены, а в случае выезда представителя ПРОДАВЦА для диагностики и осуществлении ремонта в месте нахождения товара - с даты первого выезда.

6. Гарантийное обслуживание товара производится только при предъявлении оригинала настоящего Гарантийного талона с печатью ПРОДАВЦА, а также оригинала накладной, содержащей перечень приобретённого товара и подтверждающей его приёмку ПОКУПАТЕЛЕМ. При отсутствии документов, подтверждающих покупку товаров у ПРОДАВЦА, а также дату покупки, устранение недостатков товара производится за счёт ПОКУПАТЕЛЯ в порядке и по расценкам, действующим у ПРОДАВЦА на момент обращения ПОКУПАТЕЛЯ.

7. Гарантийные обязательства не распространяются на детали, подвергающиеся износу, зависящему от интенсивности и условий эксплуатации ПОКУПАТЕЛЕМ, а также на повреждение отделочного материала, закладных деталей, лестниц и других элементов входящих в состав бассейна.

8. ПРОДАВЕЦ вправе прекратить действие настоящей гарантии досрочно в следующих случаях:

8.1. Нарушения правил эксплуатации товара, описанных в инструкциях по эксплуатации товара.

8.2. Монтаж, наладка, ремонт, внесение в конструкцию товара изменений осуществлялись лицом, не имеющим необходимых разрешений на проведение таких работ.

8.3. Возникновение недостатков вызвано причинами, не зависящими от изготовителя и ПРОДАВЦА товара повреждение товара при его перевозке и хранении, неисправность инженерных коммуникаций или конструктивных недостатков объекта; воздействия внешних факторов; природных и экологических явлений: промышленных выбросов, смолистых осадков деревьев; действий третьих лиц, обстоятельство форс-мажора и пр.

9. ПРОДАВЕЦ вправе отказать в безвозмездном устранении выявленных недостатков товара в течение срока гарантии в следующих случаях:

9.1. Недостатки возникли вследствие какой-либо из причин, указанных в п.8 настоящего Гарантийного талона, при условии, что ПРОДАВЦОМ не принято решение о прекращении действия гарантии в результате указанных обстоятельств.

9.2. ПОКУПАТЕЛЕМ не приняты разумные и своевременные меры по предотвращению (развитию) неисправностей.

10. Устранение недостатков при досрочном прекращении гарантии на основании п. 8 или при отказе в безвозмездном устранении недостатков на основании п. 9 настоящего Гарантийного талона, производится за счёт ПОКУПАТЕЛЯ. Выполнение работ в таком случае производится в порядке и по ценам, установленным ПРОДАВЦОМ на момент обращения ПОКУПАТЕЛЯ.

11. При выявлении недостатков товаров в течение срока гарантии ПОКУПАТЕЛЬ оформляет Претензию в письменной форме и направляет её ПРОДАВЦУ по факсу. В Претензии должны быть указаны: дата составления, Ф.И.О. заявителя, номер и дата документа, подтверждающего покупку товара у ПРОДАВЦА, наименование товара, его количество, описание неисправностей, требования ПОКУПАТЕЛЯ и обоснование требований. В случае выезда специалиста ПРОДАВЦА к ПОКУПАТЕЛЮ, Претензия должна быть полностью подготовлена к моменту приезда представителя ПОКУПАТЕЛЯ. Экземпляр Претензии передаётся представителю ПРОДАВЦА для рассмотрения. В случае доставки товара для устранения недостатков ПРОДАВЦУ, ПОКУПАТЕЛЬ передаёт экземпляр Претензии при передаче товара.

12. Устранение недостатков товара производится в месте нахождения ПРОДАВЦА. В случае невозможности доставки товара ПРОДАВЦУ для осуществления ремонта допускается выезд специалиста ПРОДАВЦА в согласованный день и время к ПОКУПАТЕЛЮ для осуществления диагностики и демонтажа товара для его дальнейшего ремонта.

13. ПОКУПАТЕЛЬ передаёт товар ПРОДАВЦУ для его замены или ремонта в оригинальной упаковке. Передача товара ПРОДАВЦУ подтверждается составлением Приёмо-сдаточного Акта.

14. ПРОДАВЕЦ самостоятельно определяет причины возникновения недостатков товара, и порядок их устранения, для чего проводит экспертизу товара. По результатам экспертизы уполномоченные лица ПРОДАВЦА составляют Акт проверки эксплуатации, в котором указываются основания для отказа в гарантийном ремонте (в случае отказа).

15. При возникновении споров, связанных с причинами возникновения недостатков товара, Стороны вправе провести экспертизу товара с привлечением уполномоченных лиц в порядке, установленном действующим законодательством. Экспертиза должна проводиться с участием представителей обеих Сторон.

16. Работы, выполненные в соответствии с настоящим Гарантийным талоном, оформляются Актом ремонтных работ. Гарантийный срок выполнения работ составляет 14 (четырнадцать) календарных дней с момента окончания работ. Гарантийный срок на установленные запасные части составляет 90 (девяносто) календарных дней с момента окончания работ.

17. Послегарантийный ремонт осуществляется за счёт ПОКУПАТЕЛЯ в порядке и на условиях, установленных ПРОДАВЦОМ.

18. ПОКУПАТЕЛЬ оплачивает выезд сотрудника ПРОДАВЦА для определения причин возникновения недостатков товара и проведения гарантийного ремонта в размере, установленном ПРОДАВЦОМ на момент выезда, если будет установлено, что за выявленные недостатки ПРОДАВЕЦ не отвечает.

19. ПОКУПАТЕЛЬ оплачивает экспертизу товара при выявлении по результатам экспертизы отсутствия вины ПРОДАВЦА и (или) производителя товара в возникновении недостатков товара и отказе в таком случае от платного ремонта товара ПРОДАВЦОМ.